

2/S7
v 2.4 (hr)

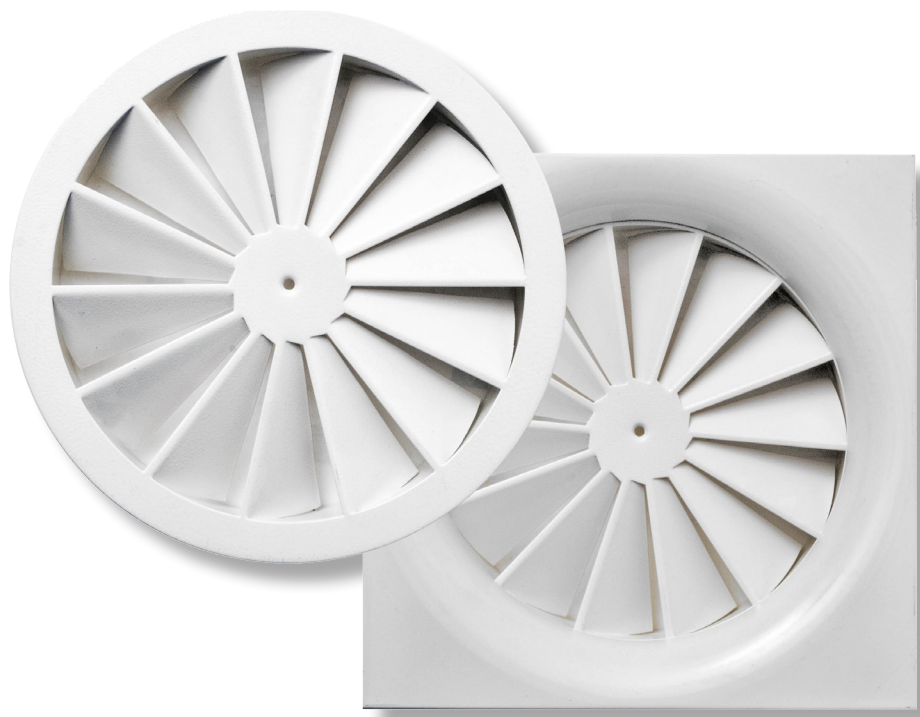

STROPNI KRILASTI DISTRIBUTER

DK

SADRŽAJ

Stropni krilasti distributer, tip DK.....	117
Priključna kutija.....	118
Oznaka za narudžbu.....	118
Izborni dijagrami.....	119
Slika istrujavanja.....	124

Oznake:

V [m ³ /h]	- Protok zraka	t_z [°C]	- Temperatura dobavnog zraka
x [m]	- Horizontalni domet mlaza	t_p [°C]	- Temperatura zraka u prostoriji
A, B [m]	- Razmaci između dva distributera	t_m [°C]	- Temperatura zraka u mlazu
C, X [m]	- Razmaci između distributera i zidova	Δt_z [K]	- Temperaturna razlika između temperature prostorije t_p i temperature ubačenog zraka t_z
L [m]	- Ukupni domet mlaza $L = x + h$	Δt_L [K]	- Maksimalna temperaturna razlika između temperature mlaza t_L i temperature prostorije t_p
v_L [m/s]	- Srednja brzina mlaza na udaljenosti L	Δp_t [Pa]	- Ukupni pad tlaka
h [m]	- Razmak od distributera do zone boravka	L_{WA} [dB(A)]	- Razina zvučne snage
v_n [m/s]	- Srednja brzina mlaza između dva distributera na udaljenosti h		
H [m]	- Visina ugradnje		

DK

- Stropni distributer za visine ugradnje od 2,6 do 4m
- Istrujna ploča je izrađena od čeličnog lima i plastificirana u bijeloj boji, RAL 9010
- Distributer ovog tipa namijenjen je za dovod zraka pri grijanju i hlađenju.
- Fiksna krilca
- Ugradnja centralnim vijkom

Opcije

- Priključna kutija
- Okrugla ili kvadratna izvedba

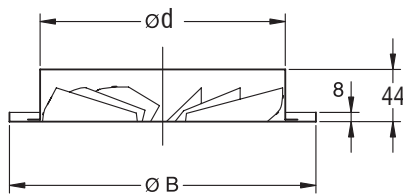
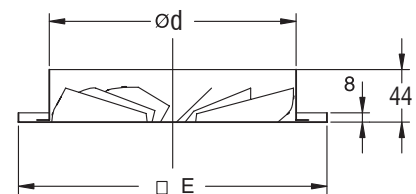
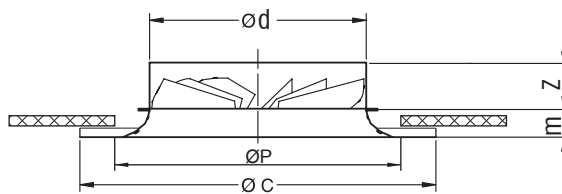
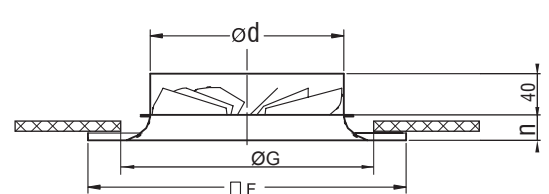
Tipovi i dimenzije anemostata
DK - O

DK - K

DK - O - I

DK - K - I

**Minimalni otvor u stropu: ØP - za okruglu izvedbu sa tlačnim ušćem
ØG - za kvadratnu izvedbu sa tlačnim ušćem

Dimenzije distributera

Velicina	Ød [mm]	ØB [mm]	ØC [mm]	m [mm]	ØP [mm]	□E [mm]	□F [mm]	n [mm]	ØG [mm]	Z [mm]	UPK2
125	123	178	200	25	180	178	198	17	180	50	300/Ø98
160	158	195	250	25	215	195	248	17	190	50	300/Ø123
200	198	248	300	25	255	248	248	17	230	50	300/Ø158
250	248	296	350	25	305	296	298	17	280	50	500/Ø198
315	313	363	450	35	395	363	398	27	350	50	600/Ø248
400	398	600	570	60	535	600	594	52	570	65	625/Ø313

PRIKLJUČNE KUTIJE

Priključna kutija za okrugli anemostat UPK2

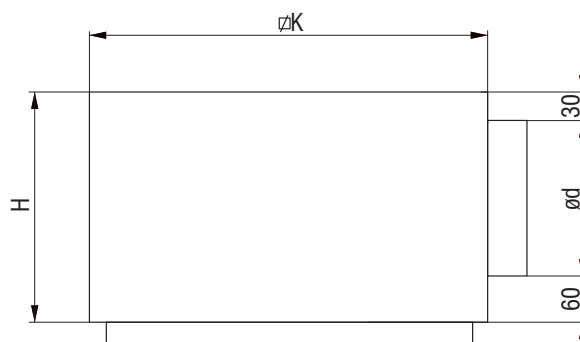
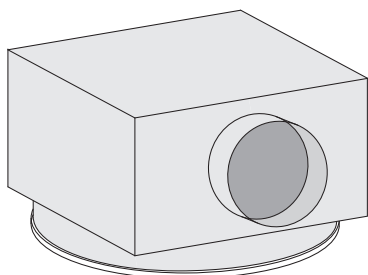

Dimenzije priključnih kutija

UPK2	øK [mm]	H [mm]	ød [mm]
300	284	190	98
		215	123
		250	158
500	484	290	198
600	590	340	248
625	615	405	313

Oznaka za narudžbu:

Tip	DK - O - I - 250 - A - H - ød - Z
K - kvadratna ploča	
O - okrugla ploča	
Tlačno ušće	
Nazivna veličina	
A - dovod zraka	
B - odvod zraka	
H - horizontalni priključak	
V - vertikalni priključak	
Promjer priključka	
Izolacija	

IZBORNI DIJAGRAMI

Dijagram razine buke i pada tlaka DK - I 125

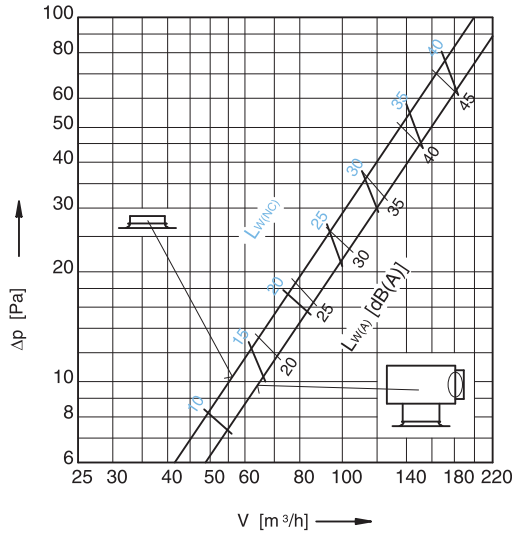

Dijagram razine buke i pada tlaka DK 125

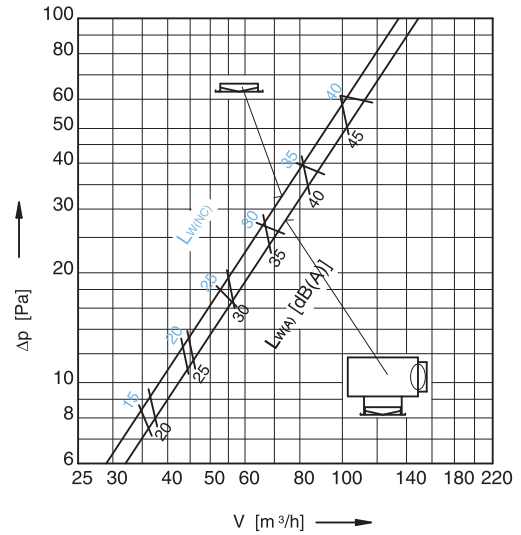

Dijagram razine buke i pada tlaka DK - I 160

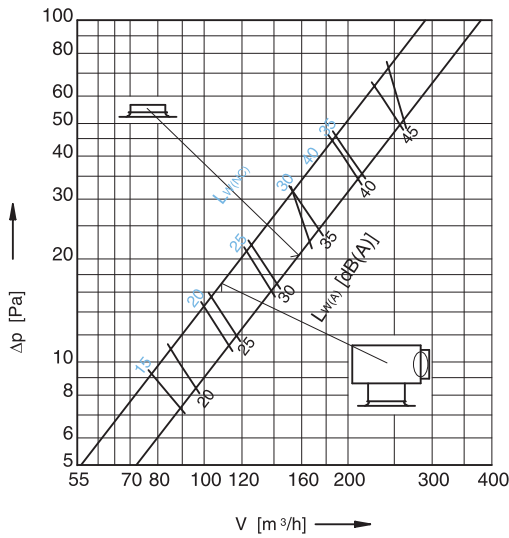

Dijagram razine buke i pada tlaka DK 160

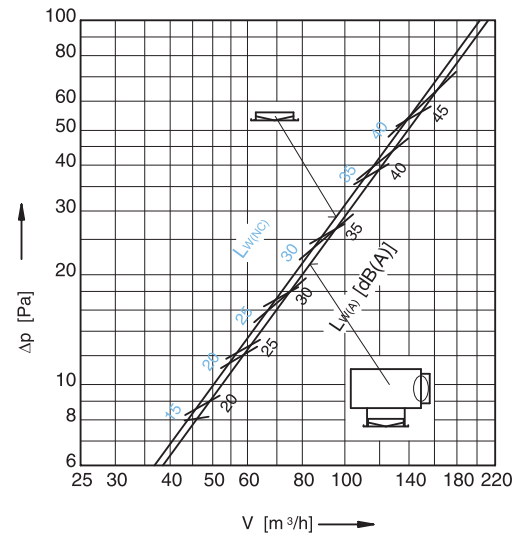

Dijagram razine buke i pada tlaka DK 200 - I

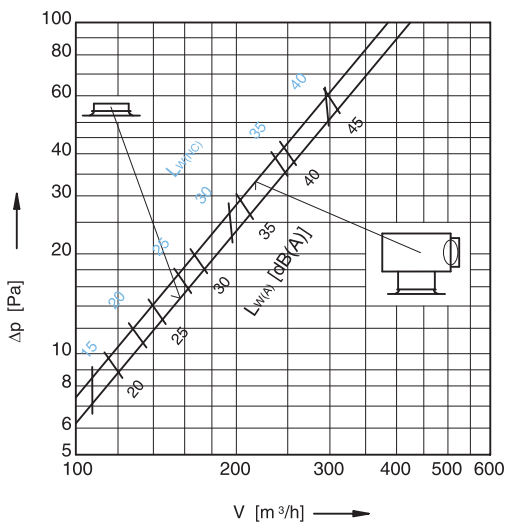

Dijagram razine buke i pada tlaka DK 200

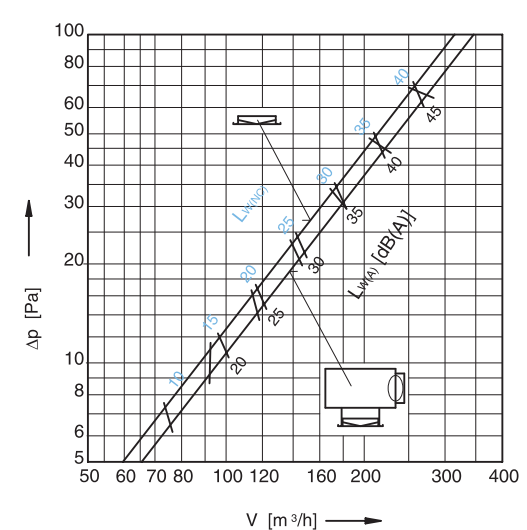

Dijagram razine buke i pada tlaka DK 250 - I

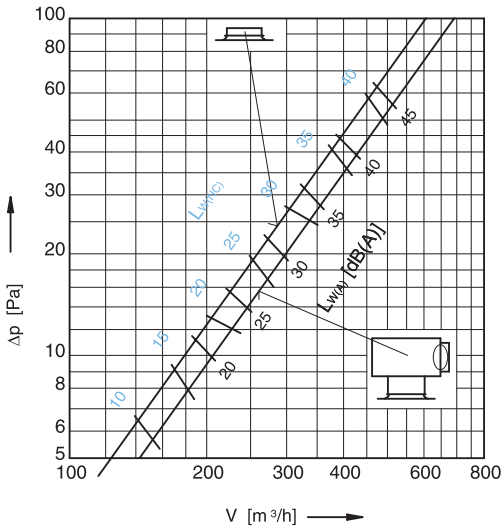

Dijagram razine buke i pada tlaka DK 250

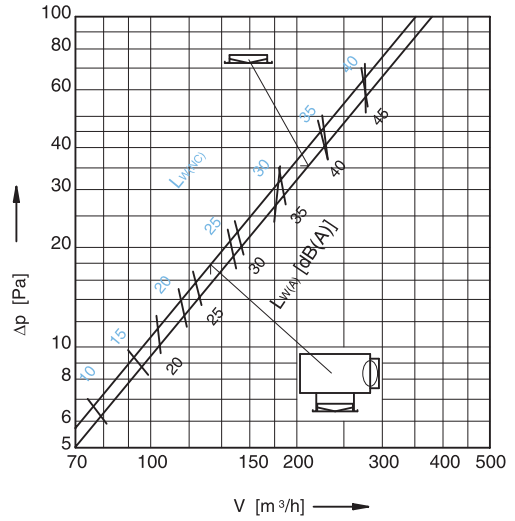

Dijagram razine buke i pada tlaka DK 315 - I

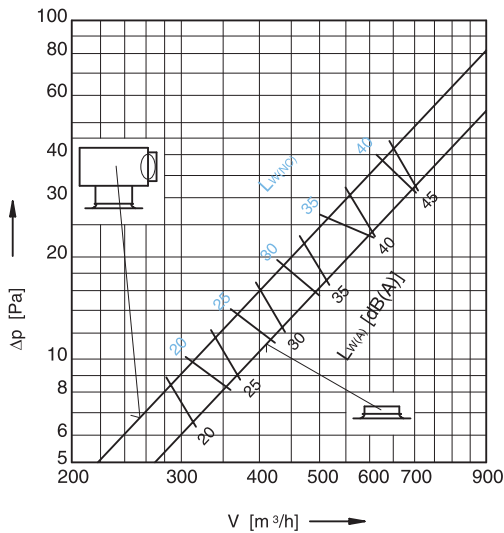

Dijagram razine buke i pada tlaka DK 315

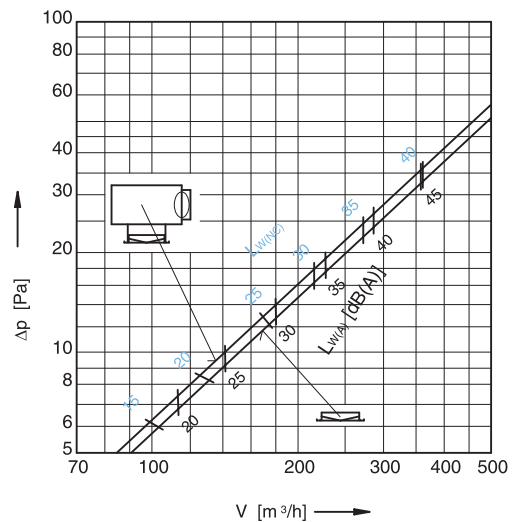

Raspored difuzora - DK 125
(u više od jednog reda, ako je B = 2,80 m)

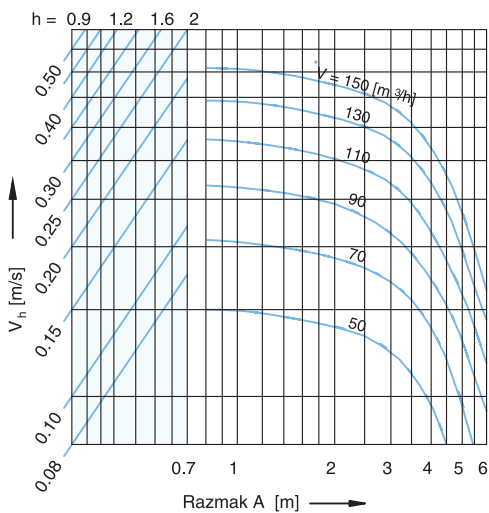

Raspored difuzora - DK 125
(u jednom ili više redova, ako je B ≥ 4,00 m)

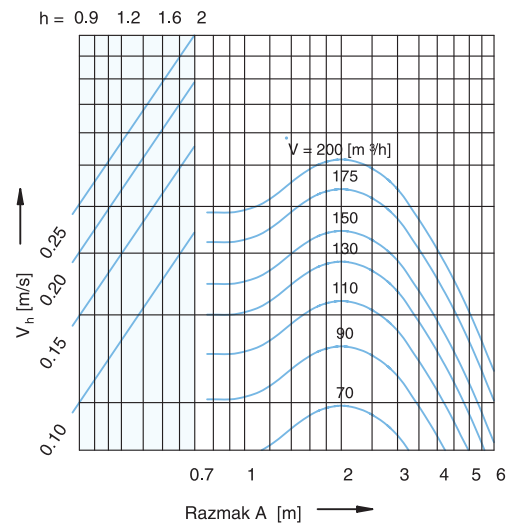

Brzina zraka uz zid - DK 125

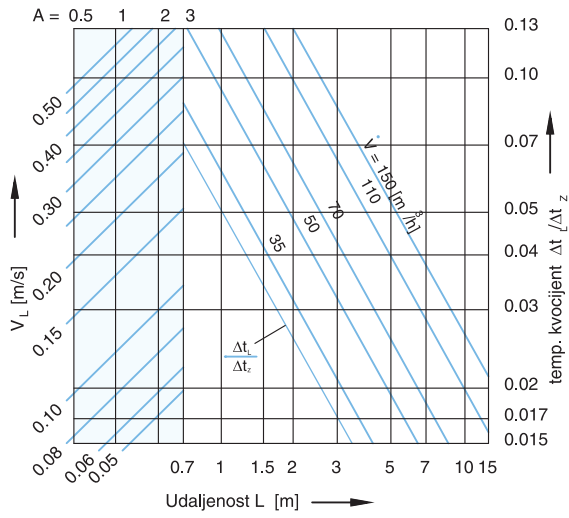

Kvadratni difuzor - DK 125

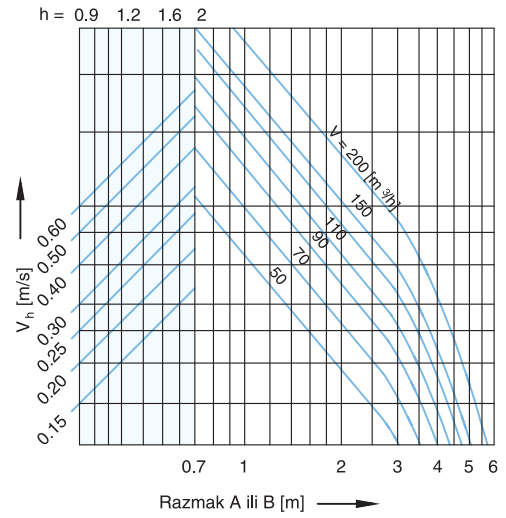

Raspored difuzora - DK 160
(u više od jednog reda, ako je B = 2,80 m)

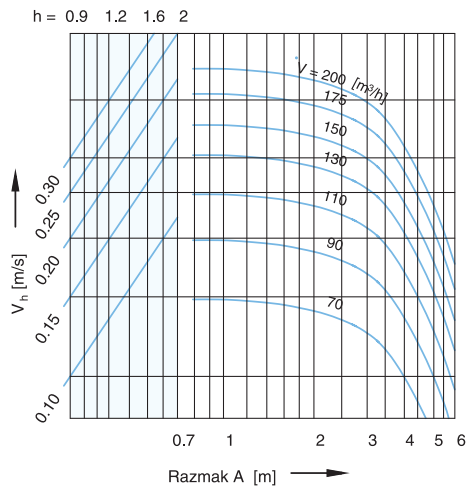

Raspored difuzora - DK 160
(u jednom ili više redova, ako je B ≥ 4,00 m)

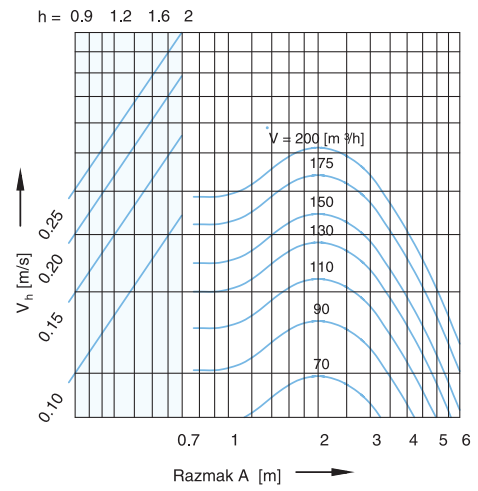

Brzina zraka uz zid - DK 160

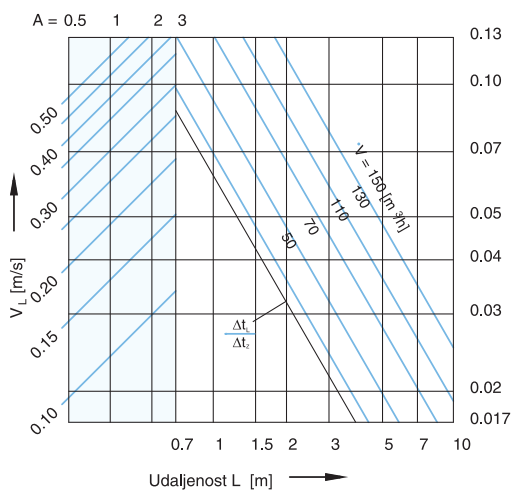

Kvadratni difuzor - DK 160

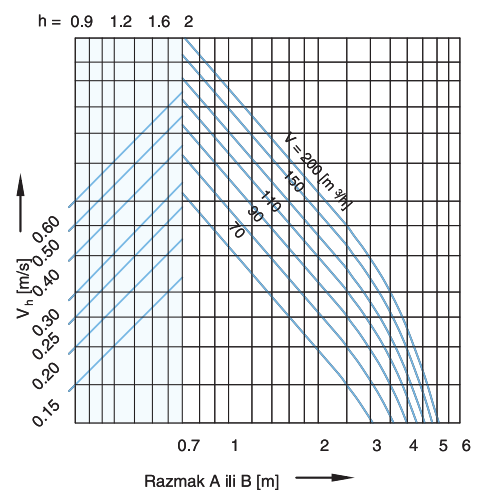

STROPNI KRILASTI DISTRIBUTER

Raspored difuzora - DK 200
(u više od jednog reda, ako je B = 2,80 m)

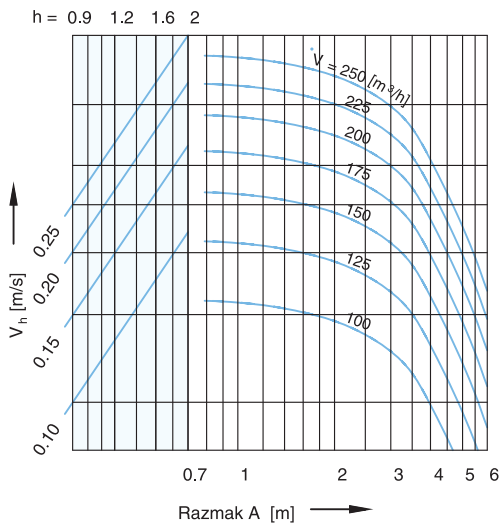

Raspored difuzora - DK 200
(u jednom ili više redova, ako je B ≥ 4,00m)

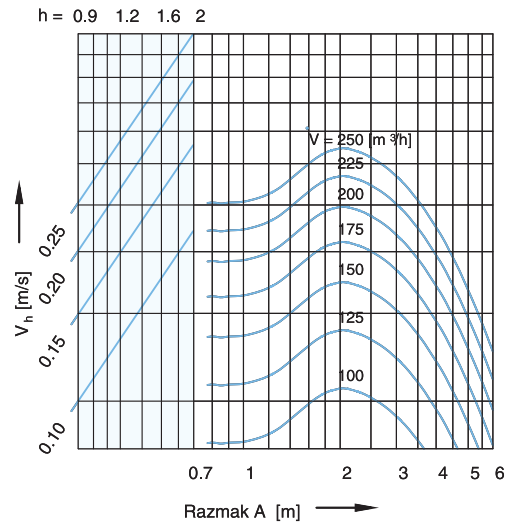

Brzina zraka uz zid - DK 200

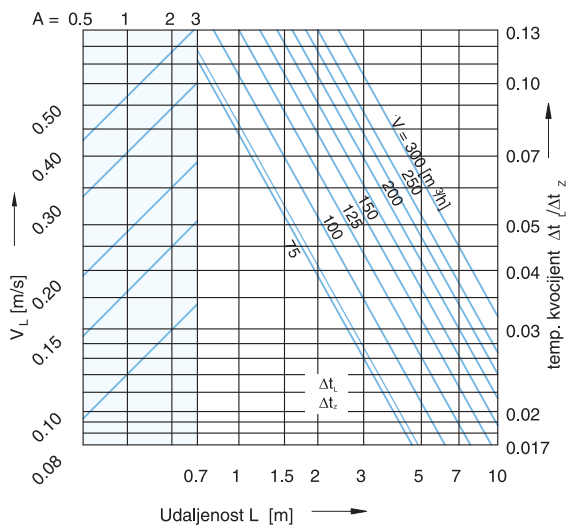

Kvadratni difuzor - DK 200

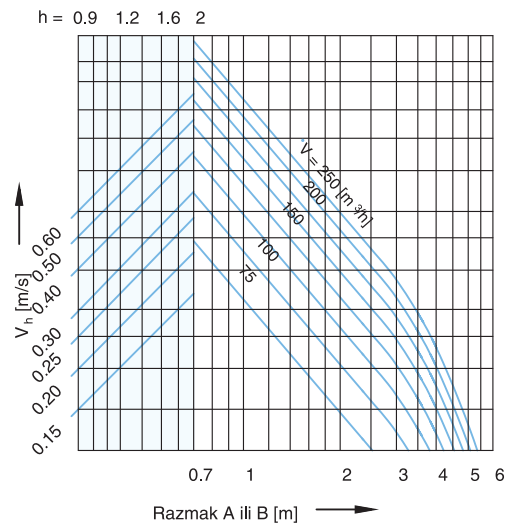

Raspored difuzora - DK 250
(u više od jednog reda, ako je B = 2,80 m)

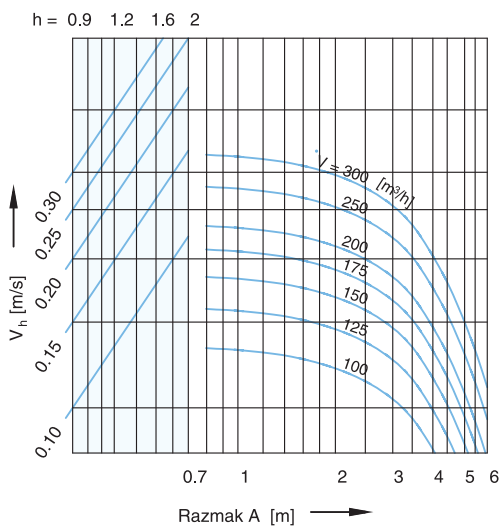

Raspored difuzora - DK 250
(u jednom ili više redova, ako je B ≥ 4,00 m)

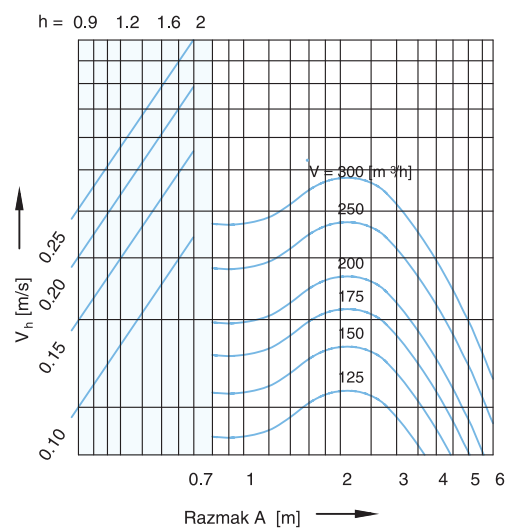

Brzina zraka uz zid - DK 250

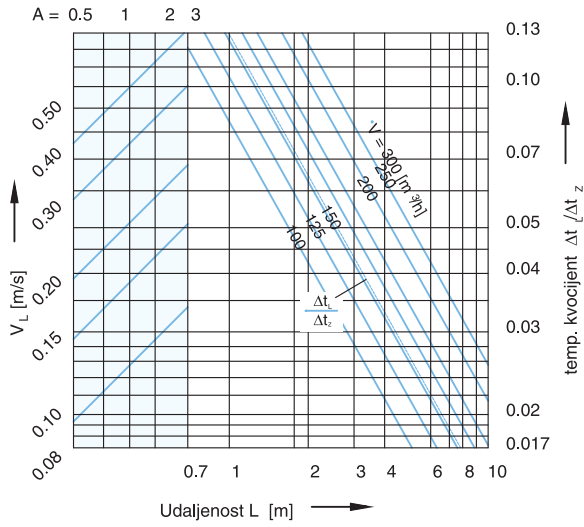

Kvadratni difuzor - DK 250

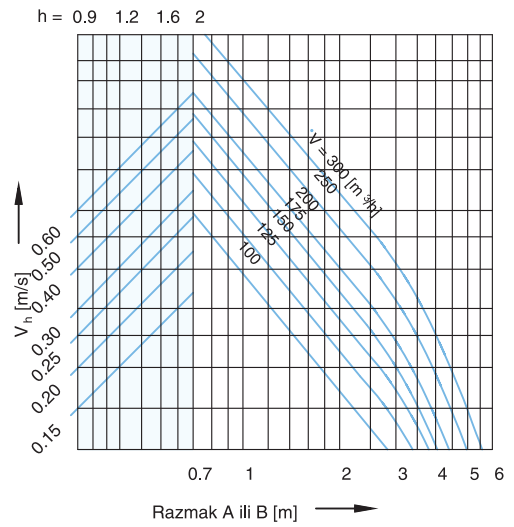

Raspored difuzora - DK 315
(u više od jednog reda, ako je B = 2,80 m)

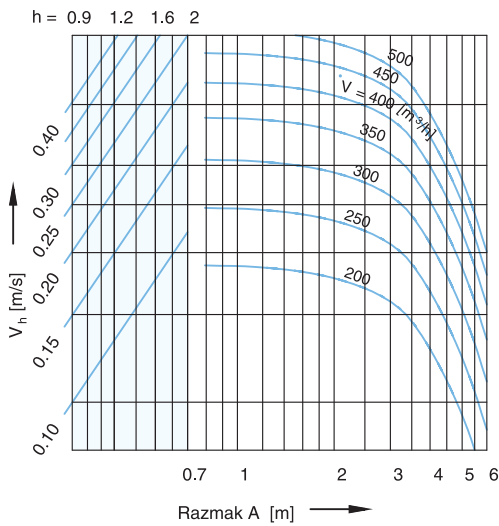

Raspored difuzora - DK 315
(u jednom ili više redova, ako je B ≥ 4,00 m)

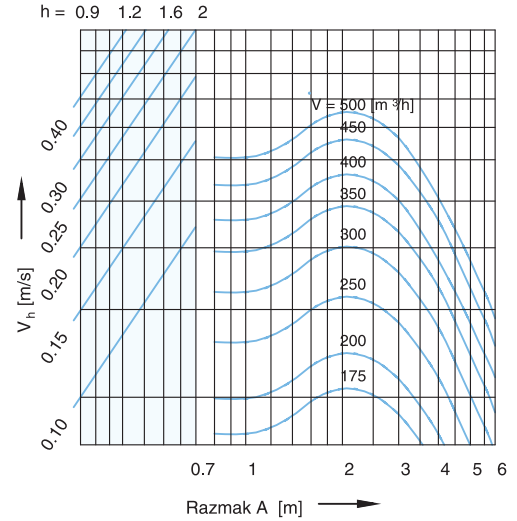

Brzina zraka uz zid - DK 315

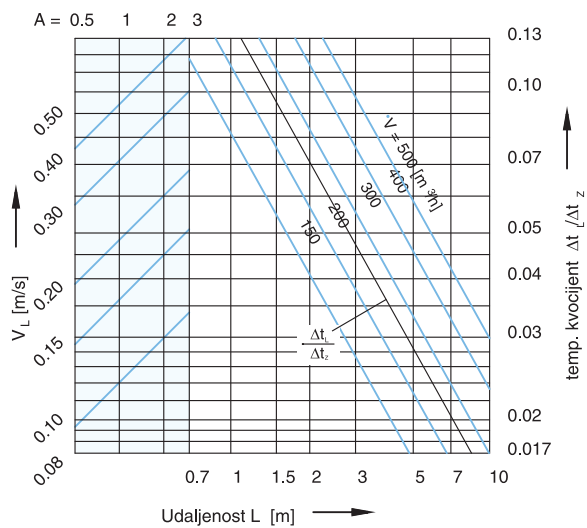

Kvadratni difuzor - DK 315

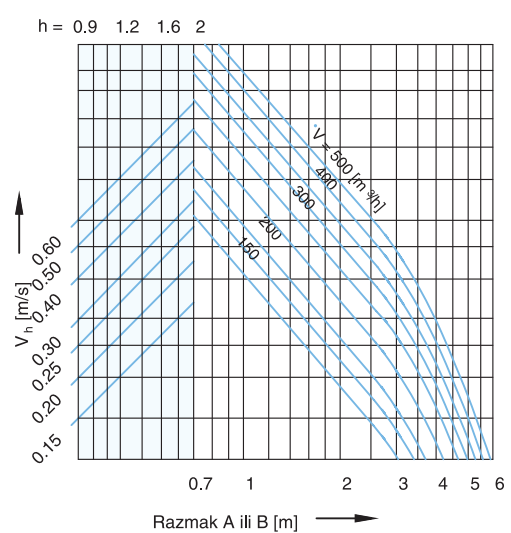

SLIKA ISTRUJAVANJA

